

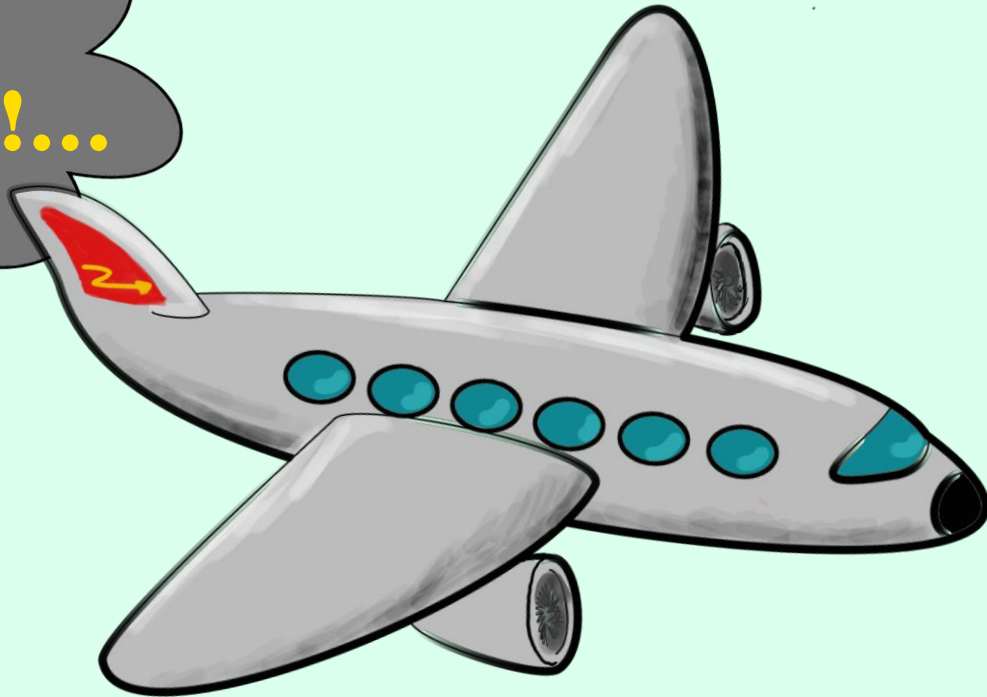

# KIT D'ACTIVITE AEROPORT

**PRÊT À  
EMBARQUER!...**



**JEUX - BRICOLAGES - COLORIAGES - DESSINS**





## DANS TON BAGAGE CABINE...

Avant de préparer ton sac, renseigne-toi des dimensions autorisées, elles changent en fonction des compagnies!...

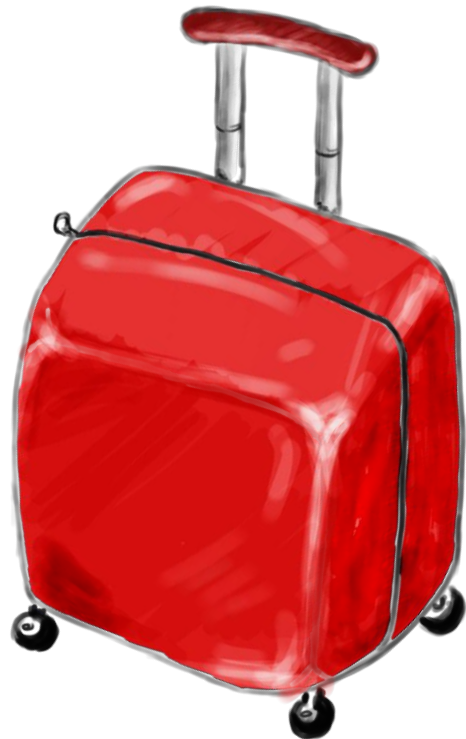

Mais en tout cas, n'oublie surtout pas de mettre dedans:

- Ton doudou
- Ton passeport ou ta carte d'identité
- 1 pull
- 2 livres
- 2 personnages type playmo, little petshop
- 2 petites voitures
- Ta console portable de jeux vidéo
- Ton mp3
- 1 paquet de biscuit et de friandises, mais pas de boissons!  
*Les boissons sont interdites pour la sécurité.*
- 1 livret de stickers
- 1 lot de crayons de couleur
- 1 cahier de coloriage
- 1 livre jeu
- 1 jeu de carte

Alors embarquement immédiat!

Attache ta ceinture et commence dès maintenant à réaliser ces activités pour bien préparer ton vol!...





# LE DETECTIVE: A L'AEROPORT

2-6 ans

7-10 ans

Cherche et trouve les objets ci-dessous dans l'aéroport où tu te trouves

Pour les plus petits:  
Lisez les noms ci-dessous et votre enfant doit les retrouver sur le dessin.

Retrouve:

- l'escalator
- le guichet d'enregistrement
- un passeport
- une valise rouge
- la tour de contrôle
- un sac à dos
- un avion
- un charriot à bagage
- une carte d'embarquement
- le panneau des départs
- un remorqueur pour avion
- une étiquette de bagage
- un portique de sécurité
- un train pour bagages
- la passerelle d'embarquement

Compte 1 étoile par objet trouvé





# LE DETECTIVE: DANS L'AVION

2-6 ans

7-10 ans

Cherche et trouve les objets ci-dessous dans l'avion



Retrouve:

- le foulard de l'hôtesse de l'air
- un hublot
- un écran de télévision
- une ceinture de sécurité
- un charriot à boissons
- un masque à oxygène
- un casque audio
- un plateau repas
- un plafonnier
- le logo toilettes
- le cockpit de l'avion
- la casquette du pilote
- un masque pour les yeux
- la fiche des consignes
- Un gilet de sauvetage

Compte 1 étoile par objet trouvé





2-6 ans

# LE DESSINATEUR

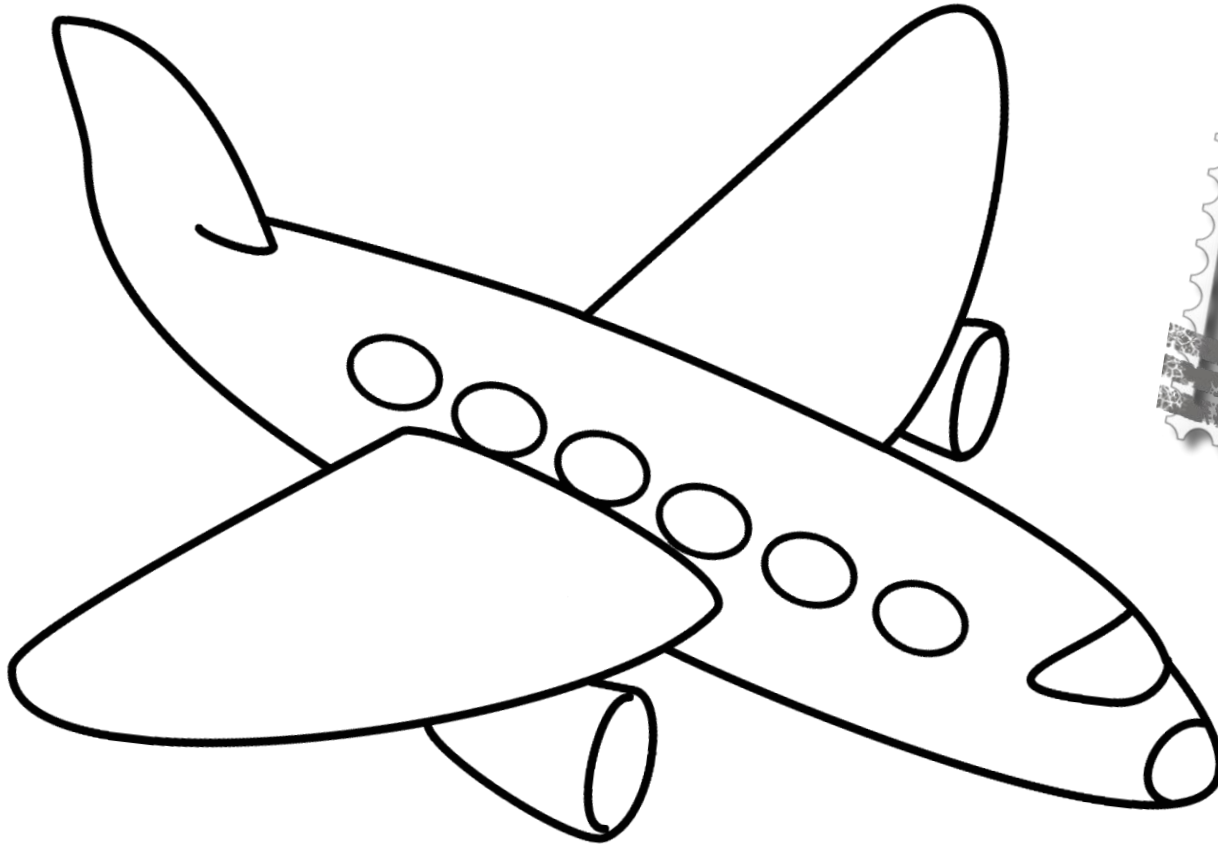

Trace le mot avion en suivant les flèches, puis colorie cet avion

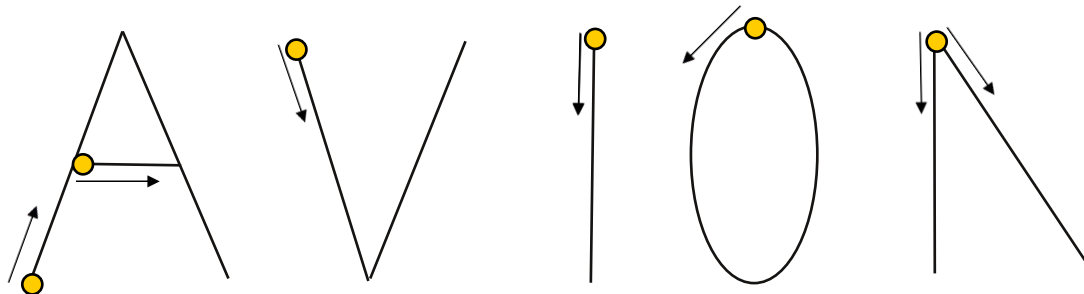

Compte 1 étoile pour les lettres et une étoile pour le coloriage

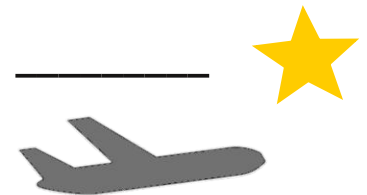



2-6 ans  
7-10 ans

# LE DESSINATEUR

A toi de dessiner  
ton propre avion!

Demande une note sur  
10 pour ton dessin à un  
parent et compte 1  
étoile par point

\_\_\_\_\_





# LE DESSINATEUR

2-6  
ans

7-10  
ans



Demande une note sur  
10 pour ton dessin à un  
parent et compte 1  
étoile par point





# LE CONTROLEUR AERIEN

7-10 ans

Trouve dans la grille tous les mots de la liste, puis trouve les 7 différences entre les 2 photos.



- AEROPORT
- AILE
- ATTERRISSAGE
- AVION
- BAGAGE
- BOISSON
- COCKPIT
- DECOLLAGE
- DESTINATION
- EMBARQUEMENT
- GUICHET
- HELICE
- HELICOPTERE
- HOTESSE
- HUBLLOT
- KEROSENE
- MONTGOLFIERE
- PANNEAU
- PARAPENTE
- PISTE
- PLANEUR
- REACTEUR
- TARMAC
- VALISE

Ç	C	T	S	I	A	C	D	H	O	T	E	S	S	E
P	R	A	H	L	T	E	F	S	U	B	D	B	C	B
A	E	R	Y	T	T	G	N	C	T	A	E	E	A	G
R	A	M	E	N	E	A	H	M	E	G	S	R	I	F
A	C	A	N	E	R	L	E	Z	H	A	T	E	L	T
P	T	C	E	M	R	L	L	A	C	G	I	T	E	V
E	E	N	S	E	I	O	I	E	I	E	N	P	T	A
N	U	O	O	U	S	C	C	R	U	H	A	O	I	L
T	R	S	R	Q	S	E	E	O	G	U	T	C	P	I
E	U	S	E	R	A	D	C	P	J	B	I	I	K	S
A	E	I	K	A	G	Q	I	O	N	L	O	L	C	E
V	N	O	F	B	E	W	Y	R	J	O	N	E	O	Q
I	A	B	A	M	Q	C	X	T	R	T	K	H	C	Ç
O	L	E	R	E	I	F	L	O	G	T	N	O	M	Z
N	P	S	I	E	T	S	I	P	A	N	N	E	A	U

Compte 1 étoile par mot trouvé et 1 étoile par erreur trouvée

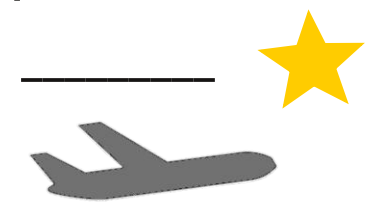





# EMBARQUEMENT IMMEDIAT

2-6 ans  
7-10 ans

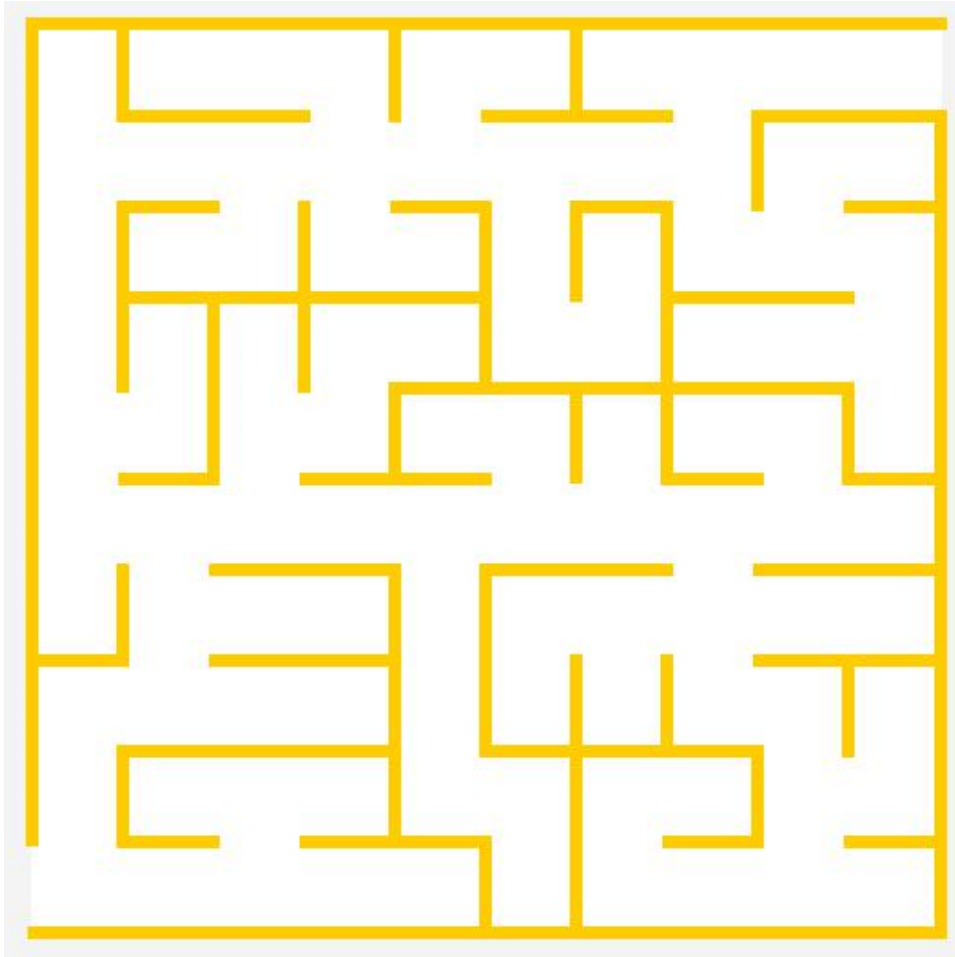
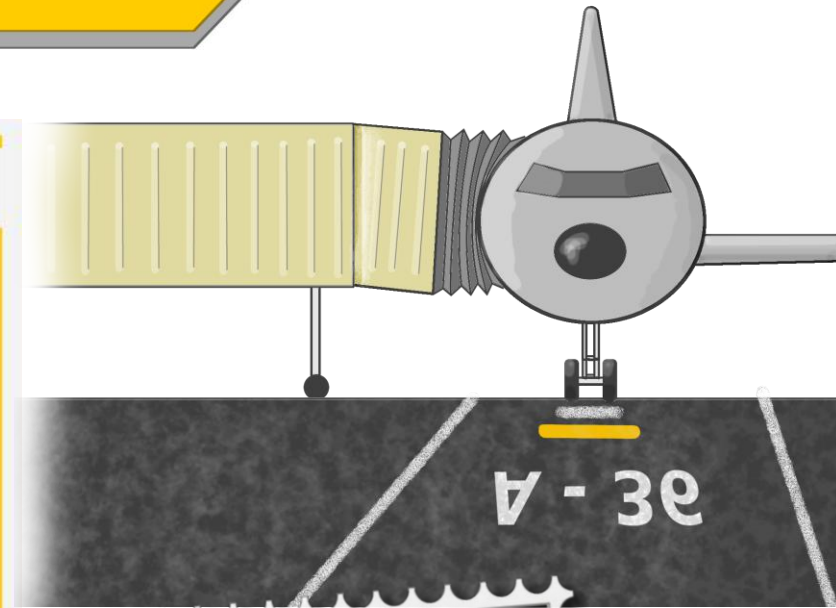

Compte 1 étoile si tu as réussi à retrouver le chemin qui mène à l'avion

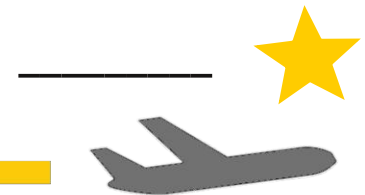



# L'INGENIEUR AERONAUTIQUE

Plie en 2, colle au dos,  
puis découpe le  
contour et construis  
un mobile sur le  
transport aérien

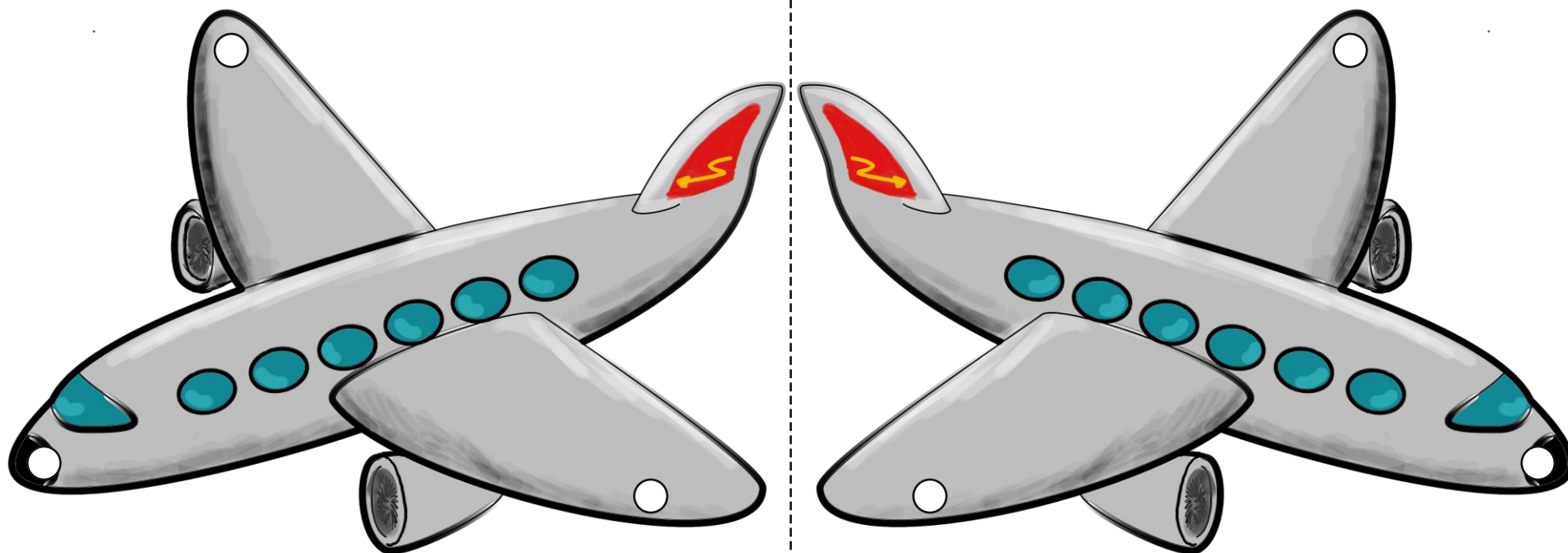



# L'INGENIEUR SUITE...

7-10 ans

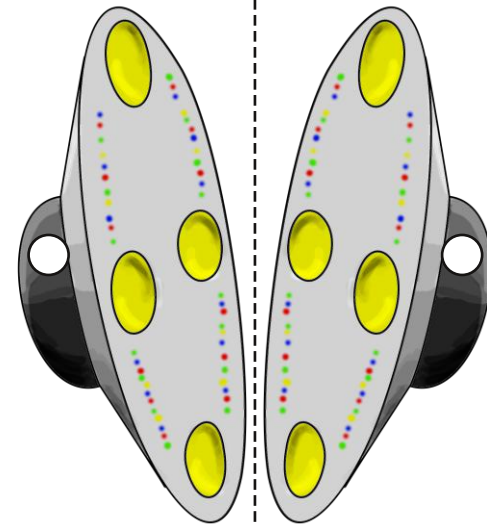
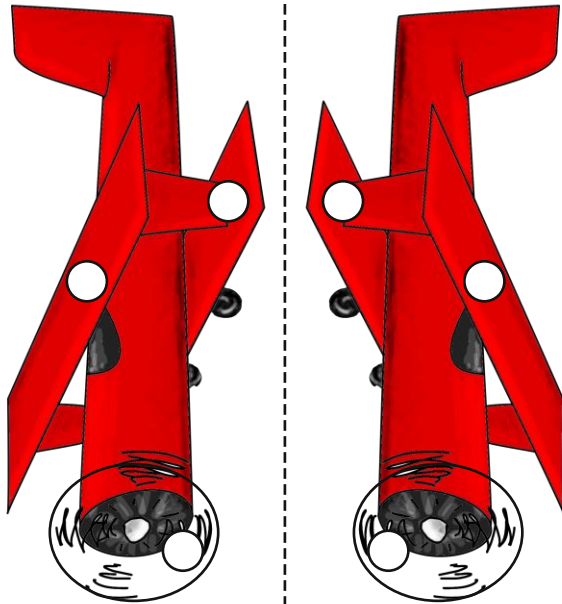
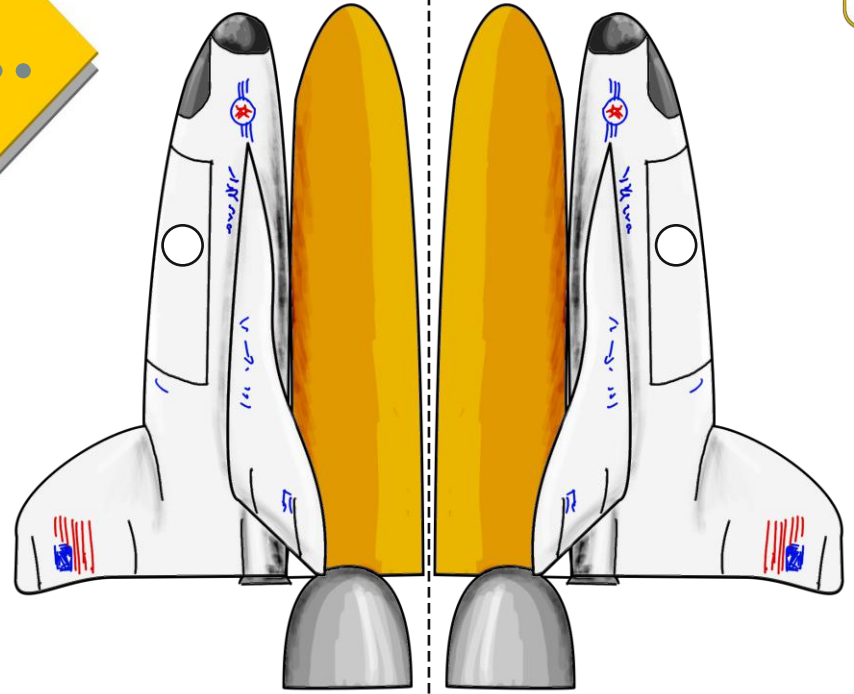
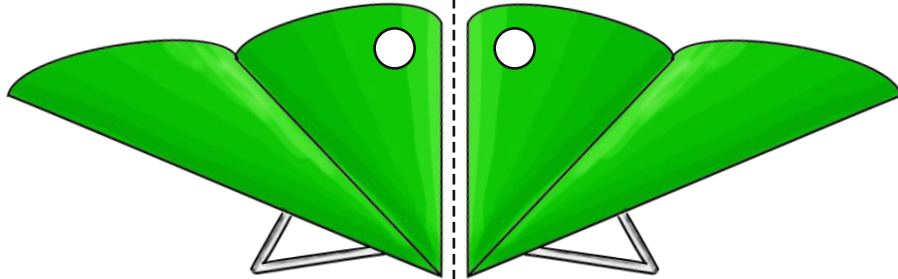



2-6 ans  
7-10 ans

# LE PILOTE D'ESSAI

Prends une feuille,  
plie-la en suivant les  
consignes et fais voler  
ton avion fusée!

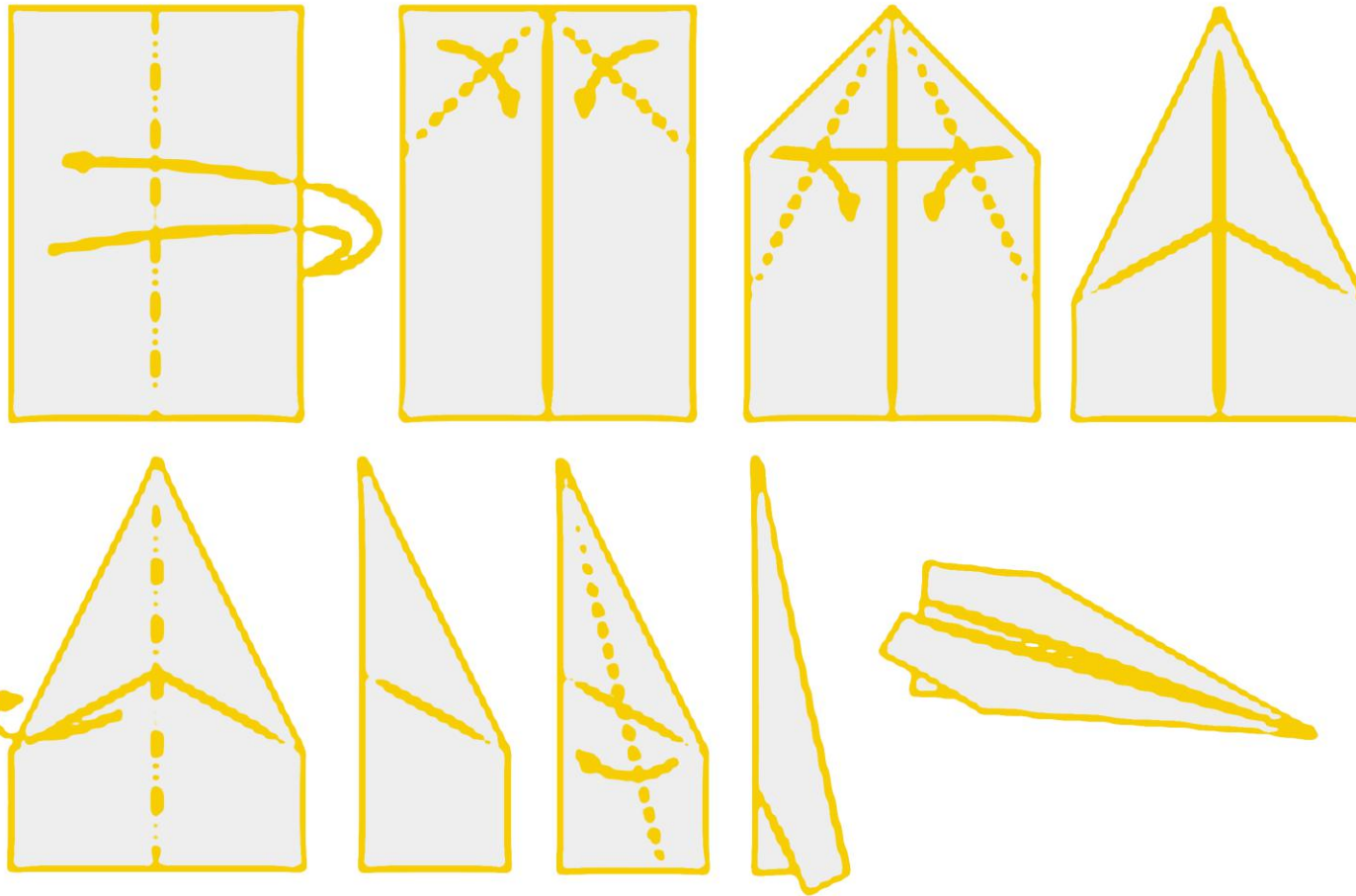

Lance ton avion, et  
compte le nombre de pas  
au'il a parcouru. Compte 1  
étoile par pas





# L'OBSERVATEUR AERIEN

2-6 ans

7-10 ans

Découpe les images et joue au memory

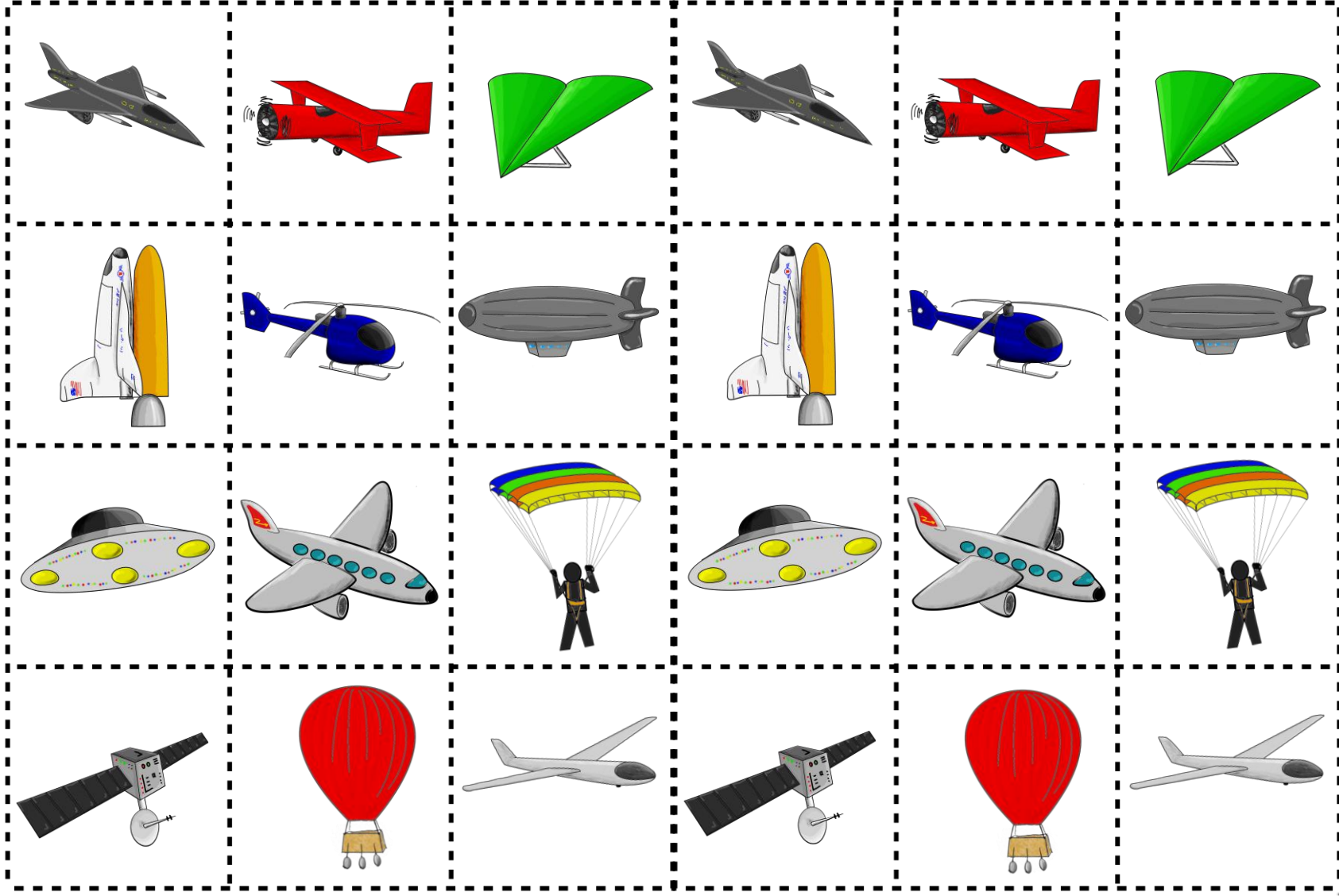



# L'ATTERRISSAGE

Et voila, tu es arrivé à la fin de ce carnet d'activités.

Compte les étoiles que tu as récupérées tout au long de ton cahier d'activités!

Si tu as:

**Jusqu'à 20 étoiles: c'est ton 1er voyage! Bienvenu et découvre encore le monde aérien.**

**De 21 à 40 étoiles: bravo tu es un grand voyageur.**

**Plus de 41 étoiles: Champion, tu peux devenir un as des voyages et pourquoi pas un pilote de ligne! L'aéroport n'a plus de secret pour toi!**

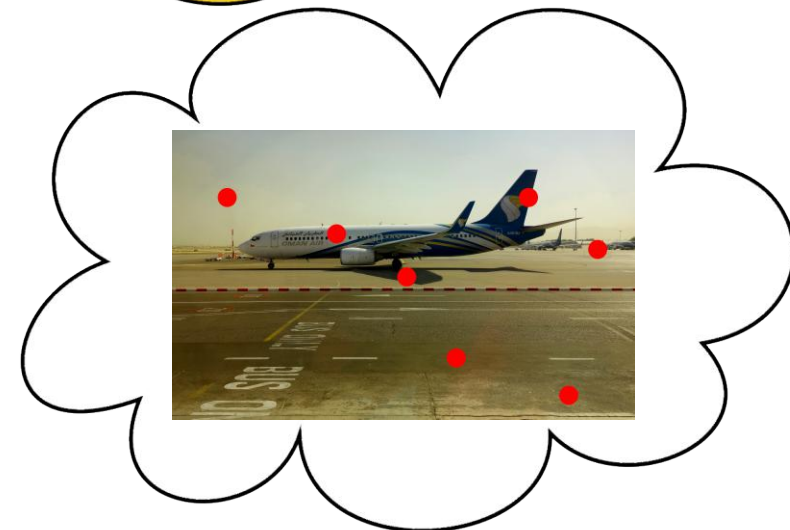
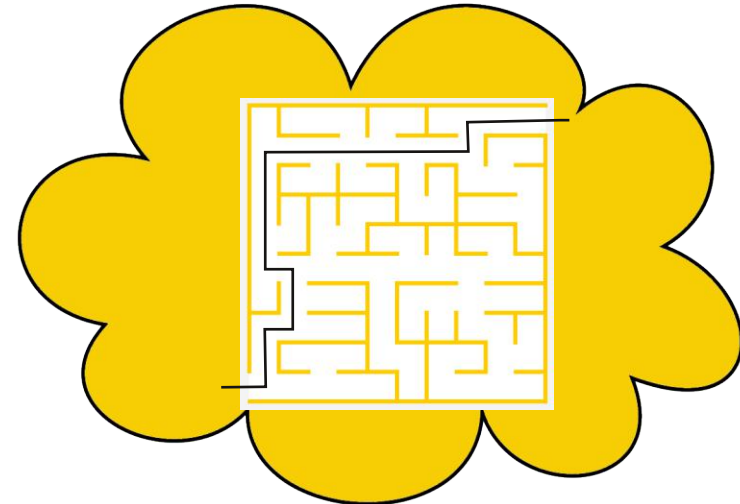

A bientôt sur

**voyagesetenfants.com**

Envoie nous un dessin ou des photos de tes vacances sur notre page Facebook:  
<https://www.facebook.com/VoyagesetEnfants>

